

Varenummer: 20163B30702SW
 Beskrivelse: E+G
 Fod rørholder GN163-B30-70-2-SW

Mål

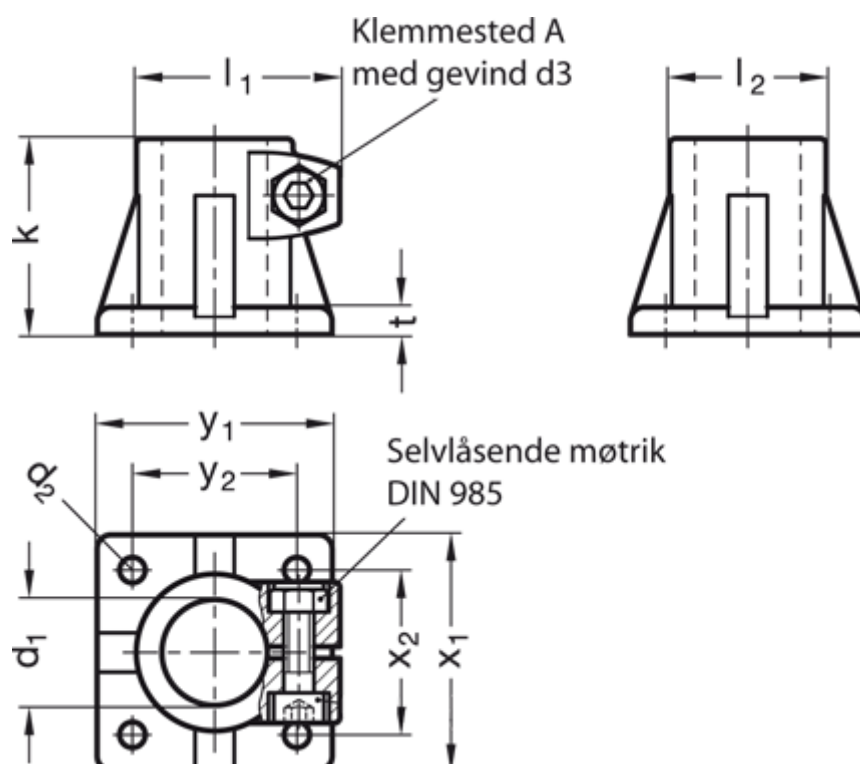

d1 = B30
 d2 = 8.5
 d3 = M10
 k = 70
 l1 = 68.0
 l2 = 56
 t = 10

x1 = 90
 x2 = 64
 y1 = 90
 y2 = 64

Vippehåndtag = GN 911-M10-40 skal bestilles separat